

Parný čistič

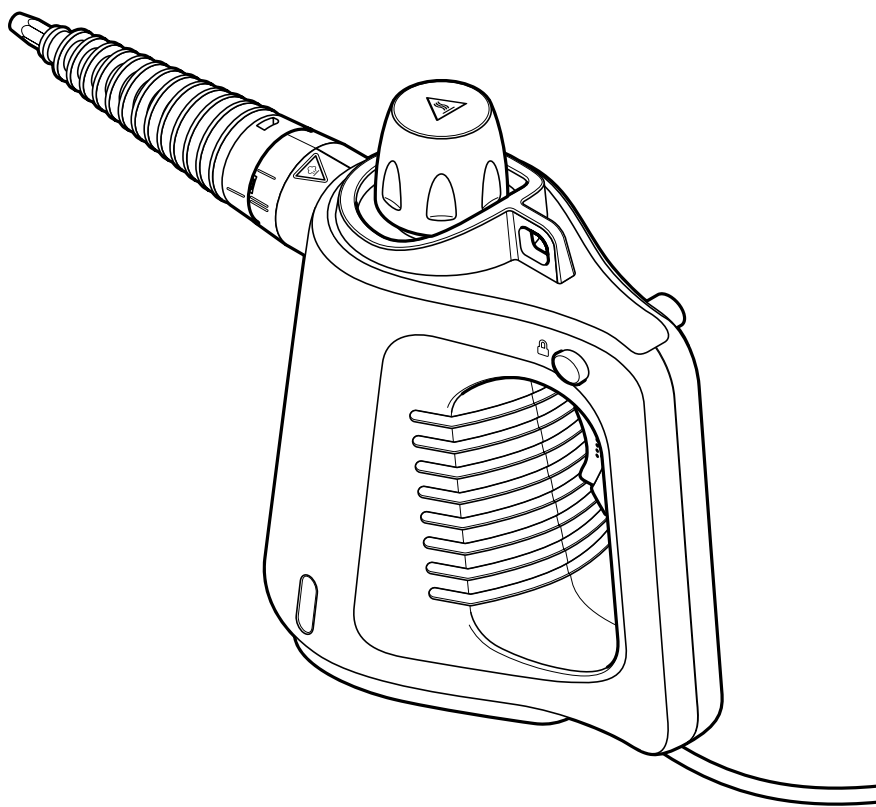

Vážení zákazníci!

Váš nový parný čistič vám ponúka rozmanité možnosti použitia. Dokáže napríklad:

- vyčistiť koberce, čalúnenia sedadiel, obklady a dlažby, zrkadlá a okná,
- odstrániť odolné fláky napr. zo škár obkladov a dlažieb alebo kúpeľňových batérií,
- vyčistiť robustné povrchy napr. grilov a terasovej dlažby a omnoho viac...

Prístroj sa vyznačuje jednoduchou obsluhou a ľahkým prenášaním. Rôznymi násadkami rýchlo a jednoducho prispôsobíte prístroj konkrétnemu účelu použitia.

Pretože para dosahuje teplotu až 95 °C, dokáže zneškodniť baktérie a mikróby.

Pred uvedením prístroja do prevádzky si prečítajte celý návod na používanie. Informácie, ktoré obsahuje, vám umožnia bezpečnú manipuláciu a súčasne sa dozviете o rozmanitých možnostiach použitia vášho nového užitočného prístroja.

Želáme vám veľa radosti s vaším novým parným čističom.

Obsah

3 K tomuto návodu

3 Bezpečnostné upozornenia

6 Prehľad (obsah balenia)

7 Príprava parného čističa na použitie

7 Vybalenie

7 Naplnenie nádržky na vodu pred použitím

8 Upevnenie trysiek a násadcov

9 Navlečenie handričky na multifunkčnú trysku

9 Nasadenie stierky na okná na multifunkčnú trysku

10 Používanie

10 Pripojenie a používanie prístroja

11 Dolievanie vody počas používania

11 Výmena násadcov počas používania

12 Po použití

12 Príklady použitia

13 Čistenie a ošetrovanie prístroja

14 Poruchy/pomoc

15 Technické údaje

15 Likvidácia

K tomuto návodu

Výrobok je vybavený bezpečnostnými prvkami. Napriek tomu si pozorne prečítajte bezpečnostné upozornenia a výrobok používajte iba podľa opisu v tomto návode, aby nedopatrením nedošlo k poraneniam alebo škodám.

Uschovajte si tento návod na neskoršie použitie. Ak výrobok postúpite inej osobe, musíte jej odovzdať aj tento návod.

Symboły v tomto návode:



Tento symbol varuje pred nebezpečenstvom poranenia.



Tento symbol varuje pred nebezpečenstvom poranenia v dôsledku zásahu elektrickým prúdom.

Signálne slová v tomto návode:

NEBEZPEČENSTVO upozorňuje na bezprostredné nebezpečenstvo vážneho poranenia alebo ohrozenia života.

VAROVANIE upozorňuje na možné vážne nebezpečenstvo poranenia alebo ohrozenia života.

POZOR varuje pred možnými ľahkými poraneniami.

POKYN varuje pred možnými vecnými škodami.



Takto sú označené doplňujúce informácie.

Bezpečnostné upozornenia

Účel použitia

Parným čističom môžete čistiť koberce, čalúnenia sedadiel, obklady, zrkadlá, okná a pod. Nikdy pritom nesmerujte prúd pary na osoby, zvieratá alebo rastliny alebo na citlivé predmety! Výrobok je určený na súkromné použitie a nie je vhodný na komerčné účely.

Nebezpečenstvo pre deti a osoby s obmedzenou schopnosťou obsluhovať prístroje

- Tento prístroj nesmú používať deti. Deti sa nesmú hrať prístrojom.
- Osoby s obmedzenými fyzickými, zmyslovými alebo duševnými schopnosťami, resp. s nedostatkom skúsenosti a znalostí smú používať tento prístroj len pod dozorom alebo po poučení o jeho bezpečnom používaní, ak pochopili nebezpečenstvá, ktoré z toho vyplývajú.
- Držte deti mimo dosahu, keď prístroj používate a keď ho nechávate po použití vychladnúť.

- Zabráňte prístupu detí k obalovému materiálu. Okrem iného hrozí nebezpečenstvo udusení!
- Ak chcete prístroj zlikvidovať, odstrihnite jeho sieťový kábel. Odstráňte prípadne všetky diely, ktoré by mohli predstavovať zdroj nebezpečenstva predovšetkým pre deti hrajúce sa s prístrojom.

Nebezpečenstvo zásahu elektrickým prúdom

- Nesmerujte prúd pary na elektrické zariadenia (napr. chladničky, vnútrojšok rúr, spínače, svetlá, mikrovlnné rúry atď.).
- Do nádržky parného čističa sa plní voda. Nikdy neponárajte samotný parný čistič a ani sieťovú zástrčku do vody, pretože inak hrozí nebezpečenstvo zásahu elektrickým prúdom.
- Ak počas naplňovania nádržky na vodu náhodou vylejete vodu na prístroj, smiete ho znova zapnúť až vtedy keď úplne vyschne.
- Nedotýkajte sa výrobku vlhkými rukami a nepoužívajte ho v exteriéri počas dažďa.

- Sieťovú zástrčku vytiahnite zo zásuvky...
 - ... pri prerušení alebo po ukončení práce,
 - ... pred dolievaním vody,
 - ... pred čistením prístroja,
 - ... pri výmene násadcov,
 - ... pri poruchách alebo poškodení prístroja,
 - ... počas búrky.
 Pritom vždy ťahajte za sieťovú zástrčku, nie za sieťový kábel.
- Zásuvka musí byť dobre dostupná, aby ste v prípade potreby dokázali rýchlo vytiahnuť sieťovú zástrčku zo zásuvky.
- Sieťový kábel sa nesmie zalamovať ani pritláčať. Zabráňte jeho kontaktu s horúcimi povrchmi a ostrými hranami.
- Prístroj nikdy neprenášajte a neťahajte za sieťový kábel.
- Prístroj zapájajte len do zásuvky s ochrannými kontaktmi nainštalovanej podľa predpisov, ktorá zodpovedá údajom prístroja uvedeným v kapitole „Technické údaje“.
- Ak by bolo potrebné použitie predlžovacieho kábla, musí zodpovedať parametrom podľa kapitoly „Technické údaje“. Pri kúpe predlžovacieho kábla si nechajte poradiť v špecializovanej predajni.
- Nepoužívajte prístroj pri viditeľných poškodeniach na prístroji alebo sieťovom kábli, resp. po páde prístroja.
- Prístroj zapojený do napájacej siete nikdy nenechávajte bez dozoru.
- Na výrobku nevykonávajte žiadne zmeny. Neodborné opravy môžu vážne ohroziť používateľa. Opravy prístroja alebo sieťového kábla zverte len špecializovanej opravovni, alebo sa obráťte na zákaznícky servis. Sami nesmiete vymieňať ani sieťový kábel. Smie ho vymeniť len špecializovaná opravovňa, alebo sa obráťte na zákaznícky servis.

Nebezpečenstvo obarenia/popálenia a požiaru

- Nikdy nesmerujte prúd pary na osoby, zvieratá alebo rastliny alebo na citlivé predmety.
- Počas používania držte prístroj rovno, pretože inak môže okrem pary uniknúť aj vriaca voda.
- Ak prístroj nepoužívate (už aj po krátkodobom prerušení práce), zabezpečte spínač vypúšťania pary zaistovacím tlačidlom, aby nedošlo k jeho náhodnému spusteniu.
- Pri používaní sa nikdy nedotýkajte horúcich povrchov prístroja.
- Po použití je prístroj veľmi horúci. Bezpečnostný uzáver sa otvorí, keď tlak pary v nádržke vody klesne pod 0,3 barov. Skôr ako nádržku na vodu vylejete, použitý násadec prístroja demontujete a prístroj vyčistíte a odložíte, nechajte prístroj vychladnúť.
- Nezakrývajte horúci parný čistič. Udržujte záclony, obrusy alebo iné horľavé alebo tavné materiály v dostatočnej vzdialenosti od horúceho parného čističa.
- Prístroj odložte až po jeho úplnom vychladnutí. Pred odložením prístroja nezabudnite vždy vyprázdniť nádržku na vodu.
- Nestavajte ešte horúci prístroj na horúce povrchy.
-

Vecné škody

- Nádržku naplňujte len vodou z vodovodu alebo destilovanou vodou. Nesmú sa pridávať žiadne čistiace prostriedky, prostriedky na odstránenie vodného kameňa, alkohol, aromatické látky alebo iné kvapaliny. Môžete poškodiť prístroj alebo z neho spraviť zdroj nebezpečenstva. Napr. alkohol sa môže pri horúčave vznietiť.
- Používajte výlučne pribalené príslušenstvo.
- Nepoužívajte okrúhlu kefu na citlivých povrchoch. Vyskúšajte kefu vždy na nenápadnom mieste, či nepoškodí povrch.
- Stierku na okná nepoužívajte v prípade, že sklenený povrch, ktorý chcete čistiť, je príliš studený. Rozdiely v teplotách môžu spôsobiť trhliny v skle. Ak je sklenená plocha mimoriadne studená, sklo predhrejte tak, že na celú plochu skla necháte rovnomerne pôsobiť paru zo vzdialenosti cca 40 cm.
- Pri textíliách, kobercoch, povrchovo upravených terakotových podlahách, drevených podlahách a podobne vždy najskôr na nenápadnom mieste otestujte, či je daný materiál vhodný na čistenie parou. Prípadne sa poraďte aj s výrobcom predmetu, ktorý chcete čistiť.
- Nepichajte žiadne predmety do otvorov/násadcov prístroja a pred každým použitím skontrolujte, či tieto nie sú upchaté.
- Parný čistič sa nesmie používať bez vody. Hneď ako sa voda v nádržke spotrebuje, vypnite parný čistič a vyťahnite sieťovú zástrčku zo zásuvky. Nezapínajte prístroj ani pri prázdnej nádržke na vodu.
- Nevystavujte prístroj extrémnemu snežnému žiareniu, mrazu alebo iným poveternostným vplyvom (napr. dažďu).
- Parný čistič uschovajte na suchom, chladnom mieste. Neumiestňujte prístroj do blízkosti plynových alebo elektrických sporákov, kúrenia alebo pece.

Symbody na bezpečnostnom uzávère/ na prístroji



Prístroj je počas prevádzky veľmi horúci. Nedotýkajte sa horúcich plôch!



POZOR: Nebezpečenstvo popálenia horúcou vodnou parou!

Počas používania nie je možné otvárať bezpečnostný uzáver. Bezpečnostný uzáver je možné otvoriť až vtedy, keď tlak pary v nádržke na vodu klesne pod 0,3 barov. Po použití nechajte prístroj vychladnúť, skôr ako vyprázdните nádržku na vodu a demontujete použitý násadec prístroja.

Prehľad (obsah balenia)

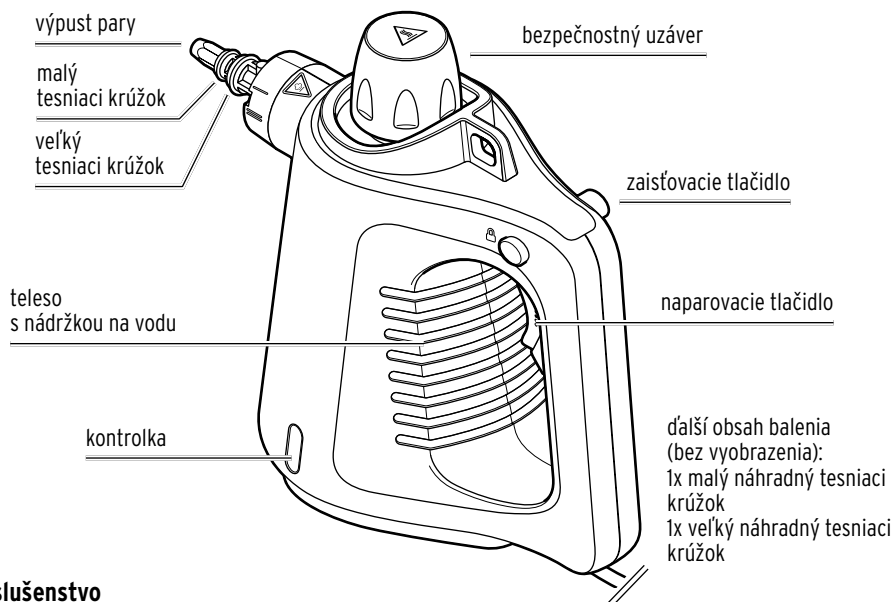

Príslušenstvo



zahnutá tryska

do ťažko prístupných rohov a kútov, napr. na umývadlách, radiátoroch



okružla kefa

napr. na vaňové batérie, škáry obkladov, puklice

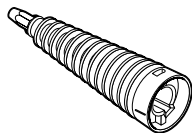

prúdová tryska

na ťažko prístupné miesta alebo ako predĺženie pre zahnutú trysku alebo okrúhlu kefku

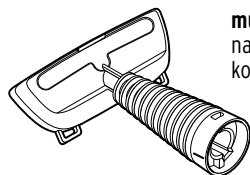

multifunkčná tryska

na čistenie látok, napr. na behúne, kobercové podlahy



handrička

(v kombinácii s multifunkčnou tryskou) na čistenie citlivých povrchov, napr. pohovky, sedadlá v aute

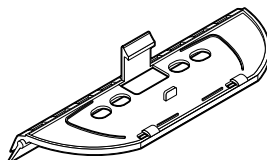

stierka na okná

(v kombinácii s multifunkčnou tryskou) na čistenie hladkých plôch, napr. sklá, zrkadlá, obklady, steny v sprchách

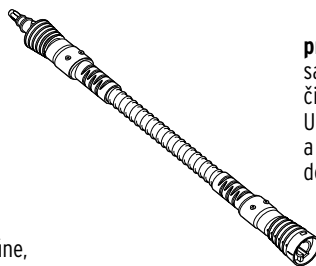

predlžovacia hadička

sa upevňuje medzi parný čistič a trysku alebo kefku. Uľahčuje manipuláciu a pomáha pri čistení ťažko dostupných miest



odmerka a lievnik

na plnenie nádržky na vodu. Pred plnením, resp. dolievaním vody si pozorne prečítajte kapitolu „Bezpečnostné upozornenia“ a odsek „Dolievanie vody počas používania“ v kapitole „Používanie“.

Príprava parného čističa na použitie

Vybalenie

1. Vybalte prístroj a jeho príslušenstvo z obalu.
2. Skontrolujte, či sú všetky diely úplné a nepoškodené.

Naplnenie nádrčky na vodu pred použitím

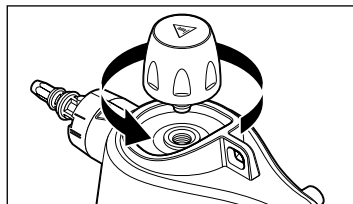

1. Odskrutkujte bezpečnostný uzáver.

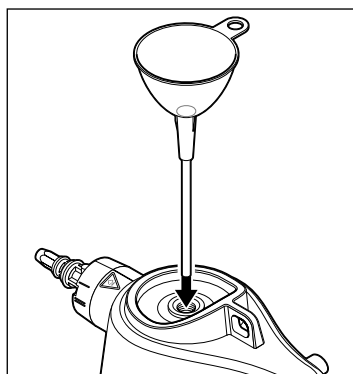

2. Vložte lievik do otvoru.

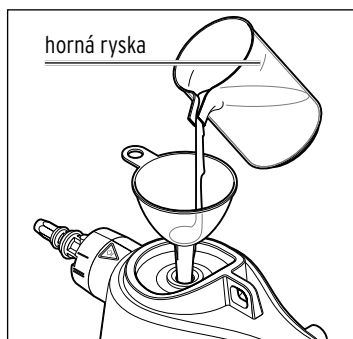

3. Naplňte odmerku maximálne po hornú rysku vodou z vodovodu alebo destilovanou vodou.
4. Naplňte vodu do nádrčky na vodu.
5. Vytiahnite lievik znova z otvoru.

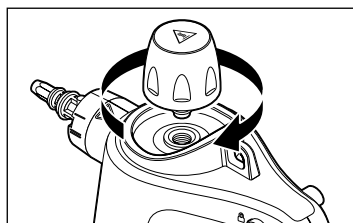

6. Znovu pevne zaskrutkujte bezpečnostný uzáver.

Upevnenie trysiek a násadcov

▷ Vyberte vhodné príslušenstvo.

Zahnutá tryska, okrúhla kefa

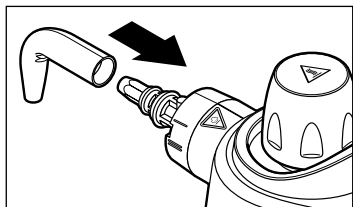

Zahnutá tryska...

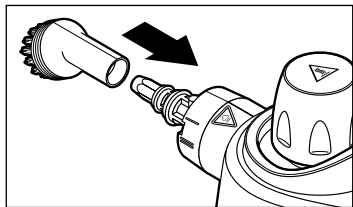

... a okrúhla kefa sa môžu nastoknúť aj priamo na výpusť pary. Príp. upevnite najskôr rozprašovací trysku alebo hadičku ako predĺženie.

Prúdová, multifunkčná tryska a predĺžovacia hadica

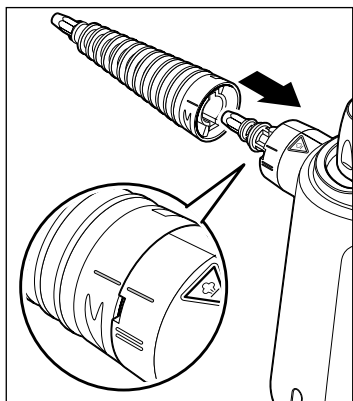

1. Nastoknite prúdovú trysku, multifunkčnú trysku alebo predĺžovaciu hadicu na výpusť pary. Značka **I** na tryske, resp. hadičke ukazuje pritom na značku **I** na prístroji.
2. Zatlačte trysku, resp. hadičku proti odporu až na doraz na výpusť pary.

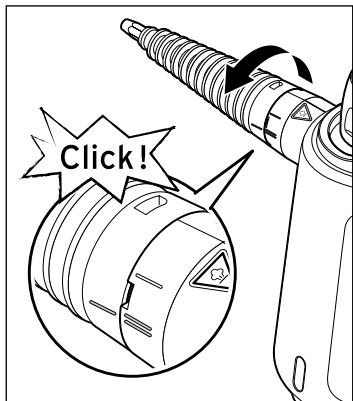

3. Otočte trysku, resp. hadičku v smere šípky. Značka **I** na tryske, resp. hadičke ukazuje v koncovej polohe na značku **II** na prístroji.

▷ Pri demontáži trysku, resp. hadičku otočte späť do polohy so značkou **I** a stiahnite ju z výpusťu pary.

Navlečenie handričky na multifunkčnú trysku

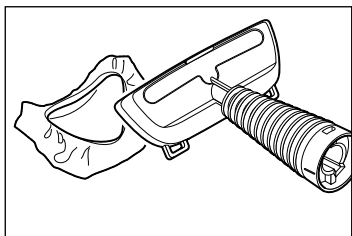

1. Navlečte handričku na multifunkčnú trysku.
2. Upevnite trysku na prístroji podľa opisu v odseku „Upevnenie trysiek a násadcov“.

Nasadenie stierky na okná na multifunkčnú trysku

1. Príp. odstráňte handričku z multifunkčnej trysky.

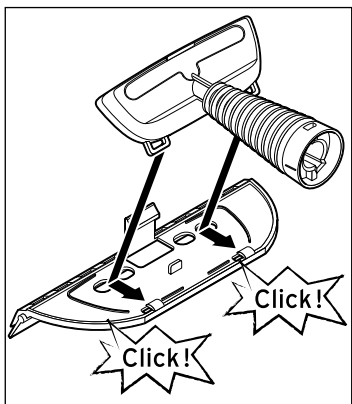

2. Nasadte multifunkčnú trysku v šikmej polohe na stierku na okná tak, aby sa obe zadné oká zahákli do závesov.

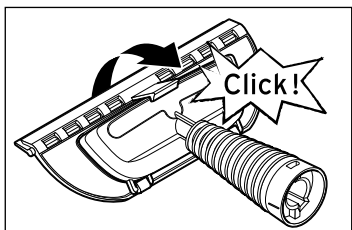

3. Zatláčajte multifunkčnú trysku v smere šípky dopredu, kým sa uzáver stierky na okná nezaistí.
 4. Upevnite trysku na prístroji podľa opisu v odseku „Upevnenie trysiek a násadcov“.
- ▷ Na opätovné uvoľnenie stierky na okná zatlačte uzáver dozadu a vytiahnite multifunkčnú trysku nahor.

Používanie

Pripojenie a používanie prístroja



VAROVANIE - Nebezpečenstvo ohrozenia života v dôsledku zásahu elektrickým prúdom

- Nesmerujte prúd pary na elektrické prístroje (napr. chladničky, vnútrajšok rúr, spínače, svetlá, mikrovlnné rúry atď.).
- Pri prerušení alebo po ukončení práce s parným čističom vyťahnite sieťovú zástrčku zo zásuvky.



VAROVANIE pred obarením/popálením

Nikdy nesmerujte prúd pary na osoby, zvieratá alebo rastliny.

1. Uistite sa, že je nádržka na vodu naplnená. Zastrčte sieťovú zástrčku do dobre prístupnej zásuvky. Kontrolka svieti.
2. Počkajte cca 3 až 4 minúty, kým kontrolka nezhasne. Následne je voda zohriata natoľko, že je možná tvorba pary. Parný čistič je pripravený na používanie.

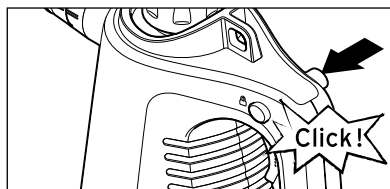

3. Stlačte zaistovacie tlačidlo podľa zobrazenia doľava, aby ste odblokovali naparovacie tlačidlo.

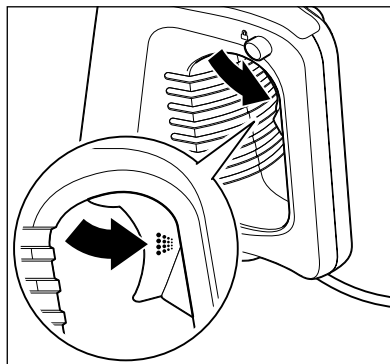

4. Nasmerujte trysku na objekt, ktorý chcete čistiť parou a stlačte naparovacie tlačidlo.
5. Ak chcete prerušiť prúd pary, uvoľnite naparovacie tlačidlo.

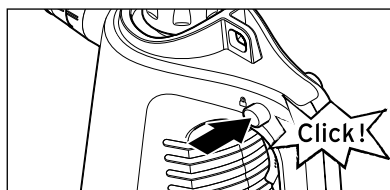

6. Stlačte zaistovacie tlačidlo podľa zobrazenia doprava, aby ste zablokovali naparovacie tlačidlo.

Dolievanie vody počas používania



VAROVANIE pred popáleninami/obarením

- Prístroj je po zohriatí veľmi horúci. Vodná para môže unikať, aj keď ste spotrebovali vodu z nádržky. K uvoľneniu pary môže dôjsť aj pri odskrutkovaní bezpečnostného uzáveru. Postupujte preto opatrne.
- Ak prístroj nepoužívate (už aj po krátkodobom prerušení práce), zabezpečte naparovacie tlačidlo zaistovacím tlačidlom, aby nedošlo k jeho náhodnému spusteniu.

POKYN - Vecné škody

Nádržku naplňujte len vodou z vodovodu alebo destilovanou vodou.

Nesmú sa pridávať žiadne čistiace prostriedky, prostriedky na odstránenie vodného kameňa, alkohol, aromatické látky alebo iné kvapaliny. Môžete poškodiť prístroj alebo z neho spraviť zdroj nebezpečenstva.

Ak po stlačení naparovacieho tlačidla nevystupuje žiadna para, nie je v nádržke voda. Pri dolievaní vody dodržiavajte v záujme vlastnej bezpečnosti nasledujúce pracovné kroky v predpísanom poradí:

1. Vytiahnite sieťovú zástrčku zo zásuvky.
2. Ak sa bezpečnostný uzáver točí naprázdno, resp. sa nedá otvoriť, je tlak pary v nádržke na vodu príliš vysoký. Počkajte prípadne niekoľko minút, kým nedôjde k regulácii tlaku v nádržke.
3. Z dôvodu ochrany pred oparením prekryte bezpečnostný uzáver handričkou ešte pred jeho opatrným uvoľňovaním. Unikajúca para sa po uvoľnení zachytí najskôr v handričke.
4. Mierne uvoľnite bezpečnostný uzáver a počkajte, kým sa úplne neuvoľní aj zvyšok pary.
5. Pomaly odskrutkujte bezpečnostný uzáver. Aj pritom môže ešte dochádzať k uvoľňovaniu pary!
6. Odmerku naplňte maximálne až po hornú rysku vodou (250 ml) a následne vylejte vodu do nádržky. Striekacom sa vyhnete pomalým nalievaním vody.
7. Znovu pevne uzatvorte bezpečnostný uzáver.
8. Zapojte zástrčku späť do zásuvky. Kontrolka svieti. Po cca 3 až 4 minútach kontrolka zhasne. Voda je teraz zohriata natoľko, že je možná tvorba pary. Prístroj je znovu pripravený na používanie.

Výmena násadcov počas používania



VAROVANIE pred obarením/popálením

- Na výpuste pary sa počas používania zhromažďuje vodná para. Preto je táto časť prístroja veľmi horúca. Pri výmene násadca preto postupujte s primeranou opatrnosťou.
- Ak prístroj nepoužívate (už aj po krátkodobom prerušení práce), zabezpečte tlačidlo naparovacie tlačidlo zaistovacím tlačidlom, aby nedošlo k jeho náhodnému spusteniu.

1. Vytiahnite sieťovú zástrčku zo zásuvky.
2. Násadce vymieňajte tak, ako je to opísané v kapitole „Príprava parného čističa na použitie“.
Pri výmene násadca použite prípadne ochranné rukavice, aby ste sa nepopálili/neobarili.
3. Následne uveďte prístroj opäť do prevádzky.

Po použití



VAROVANIE pred obarením/popálením

Po použití je prístroj veľmi horúci. Pred odložením nechajte prístroj vychladnúť.

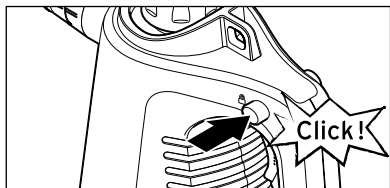

1. Stlačte zaistovacie tlačidlo podľa zobrazenia doprava, aby ste zablokovalinaparovacie tlačidlo.

2. Vytiahnite sieťovú zástrčku zo zásuvky. Prístroj je vypnutý.
3. Počkajte, kým prístroj úplne nevychladne (cca 2 hodiny). Opatrne otvorte bezpečnostný uzáver a vylejte zvyšok vody.
4. Použitý násadec prípadne demontujte.

Príklady použitia



Vo všetkých príkladoch použitia môžete použiť aj predlžovaciu hadičku.

Rešpektujte, že para kvôli dlhšej trase trochu ochladne.

Pri nepretržitom prúde pary môže preto dochádzať k miernemu kvapkaniu.

POKYN - Vecné škody

- **Okná a zrkadlá:** Pri veľmi nízkych teplotách môže za istých okolností dôjsť v dôsledku čistenia horúcou parou k pnutiam z dôvodu extrémne vysokých rozdielov teplôt.
Z tohto dôvodu čistite sklenené a zrkadlové plochy podľa možnosti vždy pri izbovej teplote.
- **Čalúnenia a sedadlá automobilov:** Pri textíliách, kobercoch a pod. vždy najskôr na nenápadnom mieste otestujte, či je daný materiál vhodný na čistenie parou. Príp. sa spýtajte aj výrobcu.

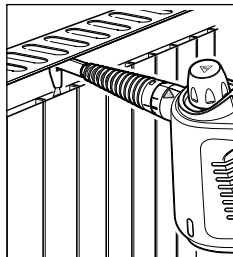
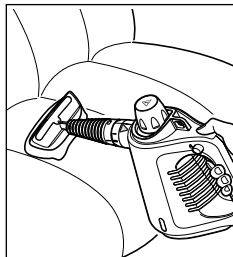
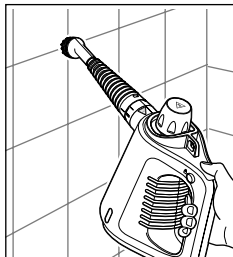
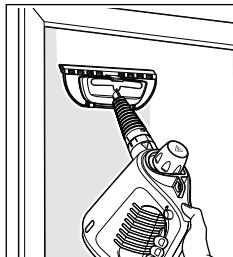

Čistenie a ošetrovanie prístroja



VAROVANIE - Nebezpečenstvo ohrozenia života v dôsledku zásahu elektrickým prúdom

Pred čistením prístroja vytiahnite sieťovú zástrčku zo zásuvky.

POKYN - Vecné škody

- Na odstraňovanie vodného kameňa nepoužívajte ocot ani iné prostriedky na odstraňovanie vodného kameňa.
- Na čistenie nepoužívajte ostré chemikálie, agresívne ani abrazívne čistiace prostriedky.

Vypláchnutie zvyškov vodného kameňa

- ▷ Na odstránenie zvyškov vodného kameňa vypláchnite vodou 1x mesačne nádržku na vodu. Len tak zaistíte bezchybné a trvalé fungovanie prístroja.

Čistenie prístroja

- ▷ V prípade potreby utrite prístroj zvonka vlhkou handričkou.

Čistenie handričky na multifunkčnú trysku

- ▷ Handričku môžete prať v práčke. Rešpektujte pokyny na ošetrovanie uvedené na našitej etikete.

Výmena tesniacich krúžkov

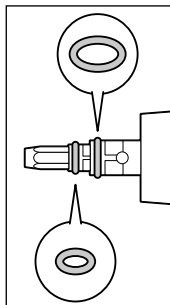

Po jednom malom a veľkom tesniacom krúžku sa nachádzajú na výpuste pary samotného parného čističa, na prúdovej tryske a na predlžovacej hadici. Tieto sa môžu v prípade potreby nahradiť náhradnými tesniacimi krúžkami, ktoré sú súčasťou balenia.

Poruchy/pomoc

Neuvoľňuje sa para.

- Je voda v nádržke?
 - Nie je výpustný otvor pary upchatý?
-

Nahrievanie prístroja trvá príliš dlho.

- Nie je v prístroji vodný kameň?
-

Voda kvapká z nasadeného násadca.

- Po ochladení pary sa v prívode k výpustu pary môže zhromažďovať kondenzovaná voda. Po zapnutí prístroja alebo po jeho chvíľkovom nepoužívaní stlačte na vypustenie vody naparovacie tlačidlo.
 - Sú tesniace krúžky na prístroji, na prúdovej tryske alebo na predlžovacej hadici nasadené správne?
 - Nie je niektorý z tesniacich krúžkov poškodený? Súčasťou balenia sú malý a veľký náhradný tesniaci krúžok. Príp. ich vymeňte.
-

Technické údaje

Model:	4137
Číslo výrobku:	675 633
Sieťové napätie:	220 - 240 V ~ 50-60 Hz
Výkon:	900-1050 W
Tlak pary:	300 kPa (3 bar)
Zabezpečenie:	teplotný bezpečnostný spínač, poistka proti prehriatiu
Odmerka:	naplnený objem po rýsku = 250 ml
Objem nádržky na vodu:	min. cca 175 ml, max. cca 250 ml
Trieda ochrany:	I
Druh krytia:	IPX4
Hladina hluku:	emisie hluku zariadenia vzhľadom na pracovisku sú na úrovni <70 dB(A)
Výrobca:	De'Longhi Appliances s.r.l (Ariete - Divisione Commerciale) 50013 Campi Bisenzio (FI) Via San Quirico, 300 Italy (Taliansko)



Tento výrobok spĺňa v čase jeho uvedenia na trh základné požiadavky a ďalšie príslušné ustanovenia smernice 2014/35/EU a smernice 2014/30/EU.

Likvidácia

Výrobok a jeho obal boli vyrobené z hodnotných materiálov, ktoré sa dajú recyklovať.

Tým sa znižuje množstvo odpadu a šetrí životné prostredie.

Likvidujte **obal** podľa pravidiel separovaného zberu. Využite na to miestne možnosti na zber papiera, lepenky a ľahkých obalov.



Prístroje, ktoré sú označené týmto symbolom, sa nesmú likvidovať spolu s domovým odpadom!

Máte zákonnú povinnosť likvidovať staré prístroje oddelene od domového odpadu.

Elektrické prístroje obsahujú nebezpečné látky. Tieto môžu byť pri nesprávnom skladovaní a likvidácii škodlivé pre životné prostredie a zdravie. Informácie o zberných dvoroch, ktoré odoberajú staré prístroje bezplatne, vám poskytne obecná alebo mestská správa.

Model:

4137

Výrobca:

De'Longhi Appliances s.r.l.

(Ariete - Divisione Commerciale)

50013 Campi Bisenzio (FI)

Via San Quirico, 300

Italy (Talianско)